

# **airmec<sup>®</sup>**

## **MANUAL DE INSTRUCCIONES**

# **NEVERA PORTÁTIL**

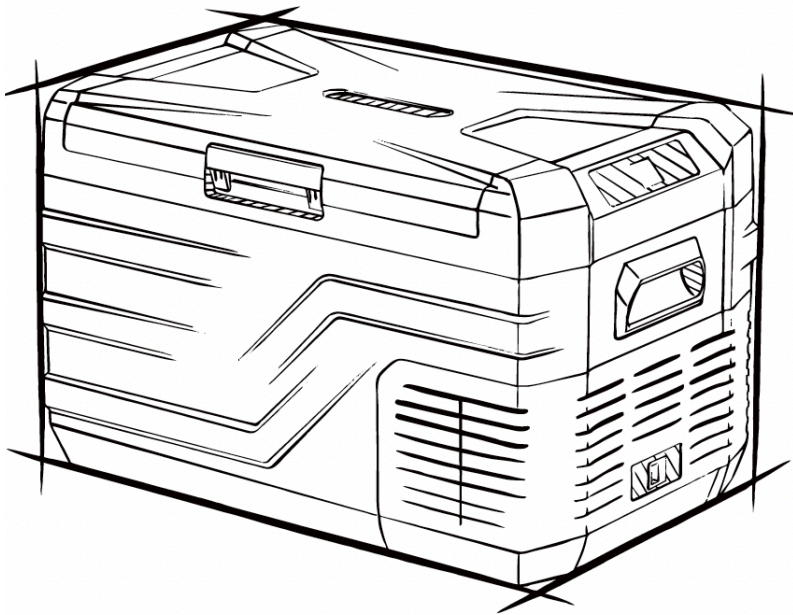

### **AM131501-AM131502-AM131503**

Gracias por comprar nuestra nevera portátil. Lea atentamente estas instrucciones antes de usar. Familiarícese con el aparato antes de usarlo.  
Mantenga el manual de instrucciones como referencia.

## **INSTRUCCIONES DE SEGURIDAD**

### **¡ADVERTENCIA!**

- No utilice el aparato si está visiblemente dañado.
- No bloquee los huecos del frigorífico con elementos como alfileres, alambres, etc.
- No exponga el aparato a la lluvia ni lo sumerja en agua.
- No coloque el aparato cerca de llamas abiertas u otras fuentes de calor (estufas, luz solar directa, hornos de gas, etc)
- No almacene ninguna sustancia explosiva como latas de aerosol con un propulsor inflamable.
- Asegúrese de que el cable de alimentación esté seco y no esté atrapado ni dañado.
- Verifique que la especificación de voltaje en la placa de características corresponda con la del suministro de energía. El aparato solo se debe utilizar con la fuente de alimentación proporcionada con el aparato.
- No utilice aparatos eléctricos dentro de los compartimentos de almacenamiento de alimentos del aparato.
- Una vez desembalado y antes de encenderlo, el aparato debe colocarse sobre una superficie nivelada por más de 6 horas.
- Asegúrese de que el aparato permanezca en posición horizontal cuando esté funcionando.
- Mantenga las aberturas de ventilación en la carcasa de la unidad o en la estructura empotrada libres de obstáculos. (Alrededor del compresor~100mm).
- Mantenga el aparato estable en el suelo o en el automóvil.

### **¡PRECAUCIÓN!**

- Las reparaciones sólo pueden ser realizadas por personal cualificado. La reparación incorrecta puede causar peligro.
- La instalación de corriente continua en la embarcación debe ser realizada por electricistas cualificados.
- Los niños no deben jugar con el aparato.
- El aparato puede ser utilizado por niños a partir de 8 años y personas con capacidades físicas, sensoriales o mentales reducidas o falta de experiencia y conocimiento si han recibido supervisión o instrucciones sobre el uso del dispositivo de forma segura y comprender los peligros.

### **¡AVISO!**

- Desconecte la fuente de alimentación antes de cada limpieza y mantenimiento y después de cada uso.
- No utilice herramientas afiladas para descongelar; no dañe el circuito refrigerante.
- Compruebe si la capacidad de refrigeración del aparato es adecuada para almacenar alimentos o medicamentos. Los alimentos solo pueden almacenarse

en su embalaje original o en recipientes adecuados.

- Si el aparato se deja vacío durante mucho tiempo, apague, descongele, limpie, seque y deje la puerta abierta para evitar que se desarrolle moho dentro del electrodoméstico.

### **CARACTERÍSTICAS DEL PRODUCTO**

- Compresor DC de alta eficiencia y módulo de conversión.
- Libre de CFC y gran aislamiento térmico.
- Fuente de alimentación DC 12/24V o CA 100~240V (usando un adaptador dedicado).
- Enfriamiento rápido a  $-20^{\circ}\text{C}/-4^{\circ}\text{F}$  (basado en una temperatura ambiente de  $25^{\circ}\text{C}/77^{\circ}\text{F}$ ).
- El sistema de protección de batería de tres etapas evita que el vehículo se quede sin batería.
- Pantalla LED para ajuste de temperatura.

### **ESTRUCTURA DEL PRODUCTO**

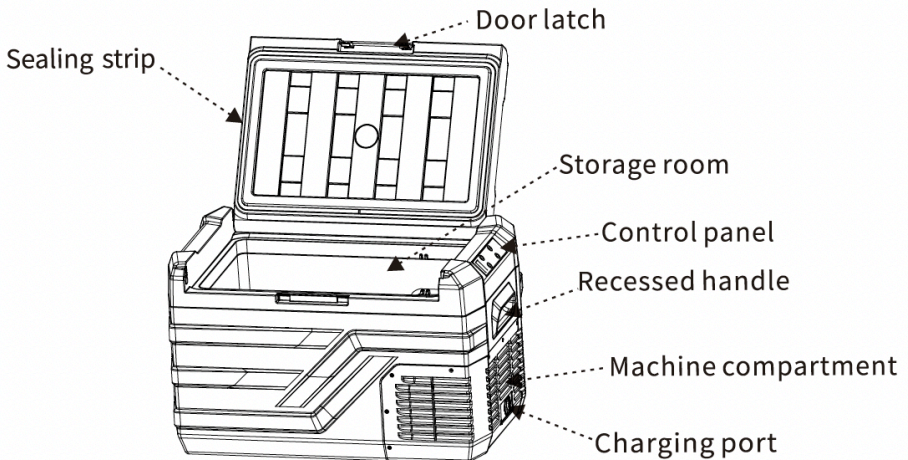

## DIRECCIÓN DE APERTURA DE LA PUERTA INVERSA

La dirección de apertura de la puerta se puede cambiar según las necesidades reales; siga las instrucciones a continuación:

### Desmontaje de la puerta:

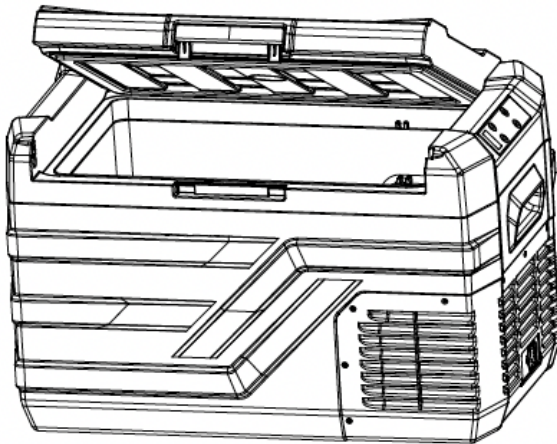
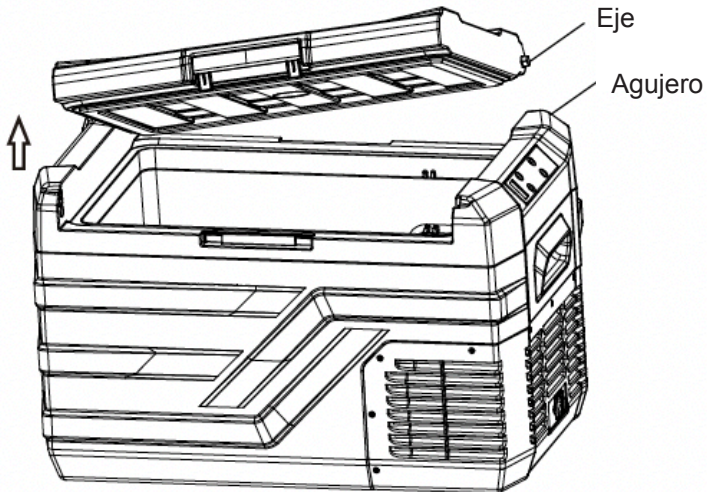

## FUNCIONAMIENTO

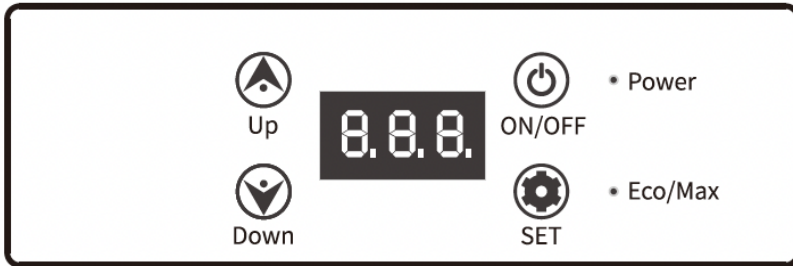

• **Fuente de alimentación:** conéctela a una fuente de alimentación de 12/24V DC o 100~240V AC (usando un adaptador).

• **Encendido/apagado:** presione  para encender/apagar.  
(Luz de encendido en rojo: apagado del compresor o inicio retardado; luz de encendido en verde: el compresor está funcionando).



• **Configuración de temperatura:** presione ▲ o ▼ para configurar la temperatura, la configuración se guardará automáticamente después de dejar de funcionar durante tres segundos.

**Nota: la temperatura que se muestra es la temperatura actual del compartimento; tardará un poco en alcanzar la temperatura establecida.**

**RANGO DE AJUSTE DE TEMPERATURA: -20~20°C (-4~68°F)**

• **Modo de enfriamiento:** en el estado de funcionamiento, presione  para cambiar MAX (modo de enfriamiento rápido, luz ECO/MAX en rojo) y ECO (modo de ahorro de energía, luz Eco/Max en verde).

\*La configuración de fábrica es MAX.

• **Modo de protección de la batería:** en el estado de funcionamiento, mantenga presionado  durante tres segundos hasta que la pantalla parpadee, luego presione  nuevamente para seleccionar el modo de protección H3 (Alto), H2 (Medio) y H1 (Bajo).



\*La configuración de fábrica es H3.

## Referencia de voltaje:



INPUT MODE	DC 12V		DC 24V	
	CUT OUT	CUT IN	CUT OUT	CUT IN
L	8.5V	10.9V	21.3V	22.7V
M	10.1V	11.4V	22.3V	23.7V
H	11.1V	12.4V	24.3V	25.7V

\* el voltaje es un valor teórico, puede haber una desviación en diferentes escenarios.

\* H debe configurarse cuando el producto está conectado a la alimentación del automóvil, y M o L deben configurarse cuando está conectado a una batería portátil u otra batería de respaldo.







• **Modo de protección de la batería:** en el estado de ejecución, mantenga presionado durante 3 segundos  hasta que la pantalla izquierda parpadee, luego presione  nuevamente para cambiar entre Alto, Medio y Bajo (\*La configuración de fábrica es Alta).

## DE IZQUIERDA A DERECHA: BAJO/MEDIO/ALTO.

• **Configuración de la unidad de temperatura:** apague la nevera, mantenga presionada la tecla  durante tres segundos hasta que aparezca E1, siga presionando  hasta que aparezca E5. Luego presione ▲ o ▼ para seleccionar Celsius o Fahrenheit. (\*La configuración de fábrica es °C).

• **Restablecer:** apague la nevera, mantenga presionada la tecla  durante tres segundos hasta que aparezca E1, en el modo E1, mantenga presionada ▲ ▼ al mismo tiempo durante tres segundos para restablecerla.

## TEMPERATURA RECOMENDADA PARA ALIMENTOS COMUNES

						
BEBIDAS	FRUTAS	VEGETALES	COMIDA	VINO	HELADOS	CARNE
5°C/41°F	5~8°C/41~46°F	3~10°C/37~50°F	4°C/39°F	10°C/50°F	-10°C/14°F	-18°C/0°F

## **CUIDADO Y MANTENIMIENTO**

### **Limpieza:**

- Primero apague y desenchufe el dispositivo para evitar descargas eléctricas.
- Use un paño húmedo para limpiar el dispositivo y séquelo.
- No sumerja el frigorífico en agua y no lo lave directamente.
- No utilice productos de limpieza abrasivos durante la limpieza, ya que pueden dañar el dispositivo.



### **Almacenamiento:**

Si no va a utilizar el dispositivo durante mucho tiempo, siga las instrucciones:

- Apague y desenchufe el dispositivo.
- Saque todos los elementos almacenados en el dispositivo.
- Limpie el exceso de agua con un trapo suave.
- Coloque la nevera en un lugar fresco y seco.
- Deje la tapa ligeramente abierta para evitar la formación de olores.
- Entorno de almacenamiento recomendado: temperatura ambiente: 25°C, humedad ambiente: ≤ 75%.

### **Descongelación:**

La humedad puede formar escarcha en el interior del dispositivo de refrigeración o en el evaporador.

Esto reduce la capacidad de refrigeración. Descongele el dispositivo a tiempo para evitar esto.

- Primero apague y desenchufe el dispositivo para evitar descargas eléctricas.
- Saque todos los elementos almacenados en el dispositivo.
- Mantenga la tapa abierta.
- Limpie el agua descongelada.

**Nunca use herramientas duras o puntiagudas para quitar el hielo o para aflojar objetos que se hayan congelado en su lugar.**

## INFORMACIÓN TÉCNICA

\*Debido a la mejora del producto, la información técnica puede diferir de la información real, consulte la etiqueta de clasificación del producto.

MODELO	AM131501	AM131502	AM131503
CAPACIDAD	26.8 L	35.3 L	43.6 L
POTENCIA	60W	60W	60W
FUENTE DE ALIMENTACIÓN	12/24V DC, 100-240V AC	12/24V DC, 100-240V AC	12/24V DC, 100-240V AC
CORRIENTE NOMINAL	DC 5.0A-2.5A AC 1.2A-0.5A	DC 5.0A-2.5A AC 1.2A-0.5A	DC 5.0A-2.5A AC 1.2A-0.5A
DIMENSIONES NEVERA	61.8x37.6x37.2 cm	61.8x37.6x44.2 cm	61.8x37.6x51.4 cm
DIMENSIONES PACKAGING	66x42.8x42.3 cm	66x42.8x49.3 cm	66x42.8x56.3 cm
PESO NETO	11.6 kg	11.8 kg	12.9 kg
PESO BRUTO	13.1 kg	14.3 kg	14.7 kg
RANGO TEMPERATURA	-20~20°C	-20~20°C	-20~20°C
NIVEL DE RUIDO	≤45dB	≤45dB	≤45dB



**NOTA**

Este aparato no está diseñado para ser utilizado por personas (incluidos niños) con capacidades físicas o sensoriales reducidas, o falta de experiencia y conocimiento, a menos que sean supervisados o instruidos acerca del uso del aparato por una persona responsable de su seguridad, los niños deben ser supervisados para asegurarse de que no juegan con el aparato.

**ATENCIÓN:****“ELIMINACIÓN DE RESIDUOS DE EQUIPOS ELÉCTRICOS Y ELECTRÓNICOS POR PARTE DE USUARIOS PARTICULARES EN LA UNIÓN EUROPEA”**

Este símbolo en el producto o en su envase indica que no debe eliminarse junto con los desperdicios generales de casa. Es responsabilidad del usuario eliminar los residuos de este tipo, depositándolos en un “punto limpio” para el reciclado de residuos eléctricos y electrónicos. La recogida y el reciclado selectivos de los residuos de aparatos eléctricos en el momento de su eliminación contribuirán a conservar los recursos naturales y a garantizar el reciclado de estos residuos de forma que se proteja el medio ambiente y la salud. Para obtener más información sobre los puntos de recogida de residuos eléctricos y electrónicos para reciclado, póngase en contacto con su ayuntamiento, con el servicio de eliminación de residuos domésticos o con el establecimiento en el que adquirió el producto.

Importado por: A38021770

Made in P.R.C.

Fabricado por FOEA CO., LTD

