



MANUAL DE INSTRUCCIONES

DESBROZADORA CON RUEDAS

TK248



ATENCIÓN:

Gracias por elegir esta Desbrozadora con ruedas.
Para garantizar el correcto funcionamiento y para mantener su vida útil, por favor,
lea atentamente este manual antes de usar.

1. DESCRIPCIÓN DE LOS SÍMBOLOS

En este manual se utilizan símbolos para llamar su atención sobre posibles riesgos. Los símbolos de seguridad y las explicaciones que los acompañan deben entenderse perfectamente. Las advertencias en sí mismas no previenen los riesgos y no pueden sustituir los métodos adecuados para evitar accidentes.



Este símbolo, antes de un comentario de seguridad, indica una precaución, una advertencia o un peligro. Ignorar esta advertencia puede provocar un accidente para usted o para otros. Para limitar el riesgo de lesiones, incendio o electrocución, aplique siempre las recomendaciones indicadas.



Antes de cualquier uso, consulte el párrafo correspondiente en el presente manual. Lea el manual de instrucciones y siga todas las advertencias e instrucciones de seguridad.



Cumple con las normas de seguridad pertinentes.

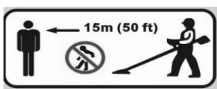

Mantenga a todos los niños, transeúntes y ayudantes a 15 metros de distancia de la desbrozadora.



El escape y otras partes del motor se calentarán mucho durante el uso, no las toque.



La gasolina es muy inflamable. Evite fumar o acercar llamas o chispas al combustible.



Tenga cuidado con los objetos arrojados por los accesorios de corte. Nunca lo use sin el protector de la hoja correctamente montado.



max. 8500 min⁻¹

Marca de velocidad máxima.



Tenga cuidado con las lesiones en los pies al cortar.



Use protección para la cabeza, protección para los oídos y protección para los ojos cuando utilice el dispositivo.



Utilice calzado resistente cuando utilice el dispositivo.



Use guantes protectores cuando utilice el dispositivo.



La parte para repostar el "MIX GASOLINA" en la tapa del tanque de combustible.

2. INSTRUCCIONES DE SEGURIDAD

Este aparato no está diseñado para que lo usen personas (incluidos los niños) con capacidades físicas, sensoriales o mentales reducidas, o falta de experiencia y conocimiento, a menos que una persona responsable de su seguridad les haya supervisado o instruido sobre su uso.

Los niños deben ser supervisados para asegurarse de que no jueguen con el aparato.

1) Entrenamiento

- Lea atentamente las instrucciones. Familiarícese con los controles y el uso correcto del aparato.
- Este producto ha sido diseñado para cortar césped y nunca debe utilizarse para ningún otro propósito.
- Nunca permita que niños o personas que no estén familiarizadas con estas instrucciones utilicen el aparato. Las regulaciones locales pueden restringir la edad del operador.
- Nunca corte el césped mientras hayan personas, especialmente niños, o mascotas cerca.
- El operador o usuario es responsable de los accidentes o peligros que ocurran a otras personas o a su propiedad.
- Evite hacer funcionar el motor en interiores. Los gases de escape contienen monóxido de carbono nocivos.

2) Preparación

- Durante el corte, use siempre calzado resistente y pantalones largos.
- No utilice el aparato descalzo o con sandalias abiertas.
- Inspeccione minuciosamente el área donde se utilizará el aparato y retire todas las piedras, palos, alambres, huesos y otros objetos extraños.
- Antes de usar, siempre inspeccione visualmente para ver que las hojas, los pernos y el conjunto del cortador no estén desgastados o dañados. Reemplace las cuchillas y pernos desgastados o dañados en juegos para preservar el equilibrio.
- En desbrozadoras de varias hojas, tenga cuidado ya que girar una hoja puede hacer que otras hojas giren.

3) Operación

- Opere solo con luz diurna o con buena luz artificial.
- Evite hacer funcionar el aparato sobre hierba mojada, siempre que sea posible.
- Asegúrese siempre de pisar fuerte en las pendientes.
- Camine, nunca corra.
- Extremar la precaución al cambiar de dirección en pendientes.
- No cortar en pendientes excesivamente pronunciadas.
- Tenga mucho cuidado al dar marcha atrás o tirar del aparato hacia usted.
- Nunca opere el aparato con protecciones o escudos defectuosos, o sin dispositivos de seguridad.
- Encienda el motor de acuerdo con las instrucciones y con los pies bien alejados de la(s) hoja(s).
- En este caso, no la incline más de lo estrictamente necesario y levante sólo la parte que esté alejada del operador. Asegúrese siempre de que ambas manos estén en la posición de funcionamiento antes de volver a colocar el aparato en el suelo.
- No coloque las manos o los pies cerca o debajo de las piezas giratorias.
- Nunca levante o transporte un aparato con el motor en marcha.
- Inspeccione el aparato en busca de daños y haga las reparaciones necesarias;
 - Siempre que deje la máquina;
 - Antes de eliminar un bloqueo;
 - Antes de controlar, limpiar o trabajar en el aparato;
 - Después de golpear un objeto extraño.

4) Mantenimiento y almacenamiento

- Mantenga todas las tuercas, pernos y tornillos apretados para asegurarse de que el aparato esté en condiciones de funcionamiento seguras.
- Revise el recogedor de césped con frecuencia para ver si está desgastado o deteriorado.
- Reemplace las piezas desgastadas o dañadas por seguridad.

- Para segadoras rotativas, asegúrese de que solo se utilicen medios de corte de repuesto del tipo correcto.
- Nunca almacene el equipo con gasolina en el tanque dentro de un edificio donde los humos puedan alcanzar una llama abierta o una chispa;
 - Permita que el motor se enfríe antes de guardarlo en cualquier recinto;
 - Para reducir el riesgo de incendio, mantenga el motor, el silenciador, el compartimento de la batería y el área de almacenamiento de gasolina libres de hierba, hojas o exceso de grasa;
 - Si es necesario vaciar el depósito de combustible, debe hacerse al aire libre.

3. ADVERTENCIA DE SEGURIDAD ESPECIAL

1. Sujete firmemente los mangos de la desbrozadora con ambas manos. Si suspende el trabajo, coloque el acelerador en la posición de ralentí.
2. Siempre asegúrese de mantener una postura estable y uniforme mientras trabaja.
3. Mantenga la velocidad del motor al nivel requerido para realizar el trabajo de corte y nunca aumente la velocidad del motor por encima del nivel necesario.
4. Si la hierba queda atrapada en la cuchilla durante el funcionamiento, o si necesita revisar la unidad para repostar el tanque, asegúrese siempre de apagar el motor.
5. Si la hoja toca un objeto de la mano como una piedra, detenga inmediatamente el motor y verifique si algo anda mal con la hoja. Si es así, reemplace la cuchilla por una nueva.
6. Si alguien dice que funciona en blanco, siempre asegúrese de apagar el motor antes de dar la vuelta.



7. Nunca toque la bujía o el cable de la bujía mientras el motor está en funcionamiento. Si lo hace, podría sufrir una descarga eléctrica.



8. Nunca toque el silenciador, la bujía u otras partes metálicas del motor mientras el motor está en funcionamiento o inmediatamente después de apagarlo. Si lo hace, podría sufrir quemaduras graves.



9. Cuando termine de cortar en un lugar y desee continuar trabajando en otro lugar, apague el motor y gire hasta que la cuchilla quede alejada de su cuerpo.

10. Verifique que el accesorio de corte deje de girar con el motor en ralentí antes de comenzar a usar la máquina.

4. LISTA DE COMPONENTES

1. Cabezal de nailon
2. Eje de aluminio
3. Bastidor en U
4. Motor
5. Palanca del acelerador
6. Rueda
7. Protector

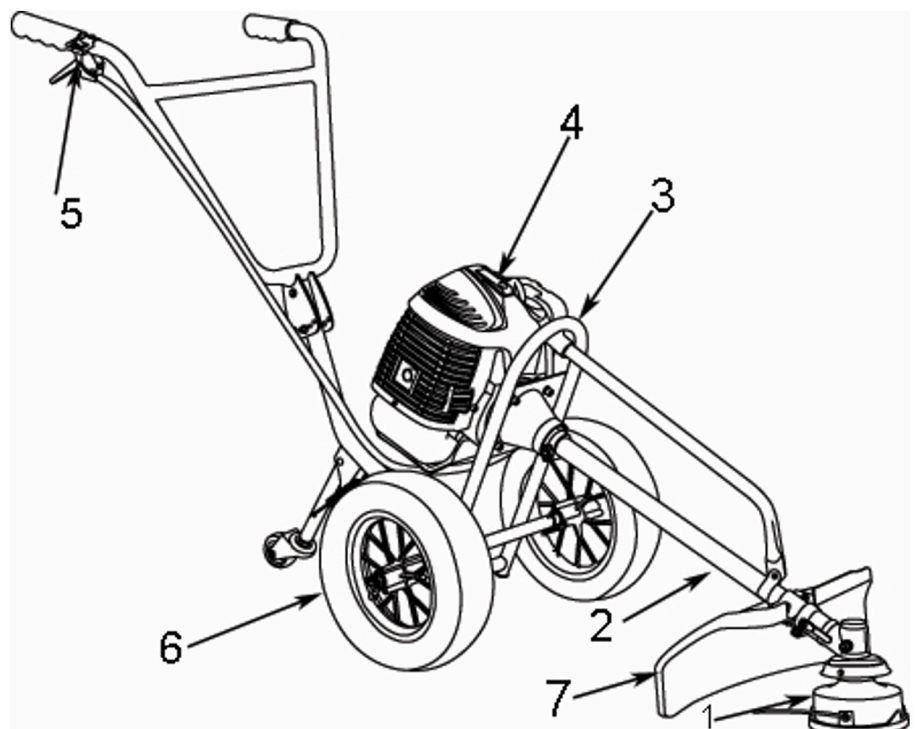

5. ESPECIFICACIONES

Modelo de motor: 1E44F

Desplazamiento del motor: 51.7 CC

Potencia nominal del motor: 1,6 kW

Tanque de combustible: 1100ml

Ancho de corte de nylon: 415 mm

Ancho de corte de la hoja: 255 mm

Grosor de corte: 1,6 mm / Ø2,5 mm²

Peso neto: 14 kg

6. USO PREVISTO

Esta desbrozadora ha sido diseñada para cortar hierba. No se permite ningún otro uso.

La desbrozadora es adecuada solo para uso privado en el jardín, las desbrozadoras para uso privado son aquellas que se utilizan para cortar el césped en el jardín, pero no para cortar el césped en parques públicos, campos de juego, granjas o bosques.

Usuarios no permitidos:

Las personas que no estén familiarizadas con el manual de instrucciones, los niños, los jóvenes menores de 16 años y las personas bajo la influencia del alcohol, drogas o medicamentos no deben operar la unidad.

Horas de trabajo para la cortadora de césped de gasolina:

Si bien está permitido usar una desbrozadora en cualquier momento, los operadores siempre deben mostrar la debida consideración a las personas que viven cerca.

7. MONTAJE

Al montar esta máquina, siga las instrucciones de montaje impresas.

- 1). Inserte el eje de trabajo en el orificio del marco.
- 2). Conecte el motor, la estructura y el eje juntos.
- 3). Apriete los cuatro tornillos para completar la conexión.
- 4). Retire los dos tornillos de la palanca de operación, luego alinee los dos orificios de los tornillos en el marco para atornillar los orificios de la palanca de operación. Use los tornillos retirados para conectar dos partes.
- 5). Conecte la manija del interruptor y la palanca de operación usando la herramienta hexagonal.
- 6). Instale el eje fijo con el tornillo.
- 7). Fije el protector de plástico. Suelte las dos tuercas en el soporte del protector de seguridad y luego coloque el protector de seguridad como se muestra en la imagen a continuación, apriete las tuercas lo suficiente.

¡Advertencia! Utilice únicamente piezas de repuesto, accesorios y aditamentos originales del fabricante. El no hacerlo puede causar un rendimiento deficiente, posibles lesiones y puede anular la garantía. ¡Nunca utilice la máquina sin la protección montada!

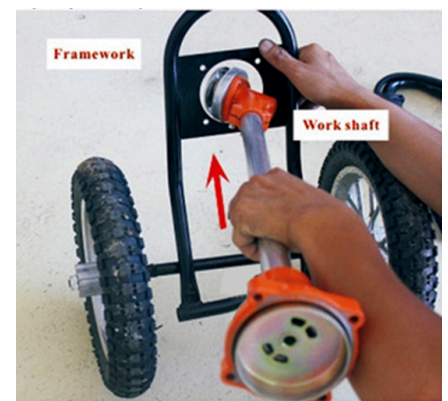

8). Montar el cabezal de corte.

Suelte la tuerca. Alinee los dos orificios de la brida y el protector, use un destornillador para sujetar la brida como se muestra a continuación y gire la llave de tubo en el sentido de las agujas del reloj, la tuerca se soltará.



Monte el cabezal de corte de nailon.

Retire otro protector después de soltar la tuerca. Sostenga la brida, tome el cabezal de corte de nailon en el eje y gírelo en sentido contrario a las agujas del reloj.

Suelte el cabezal de corte de nailon.

Use un destornillador para sujetar la brida y luego gire el cabezal de corte de nailon en el sentido de las agujas del reloj.

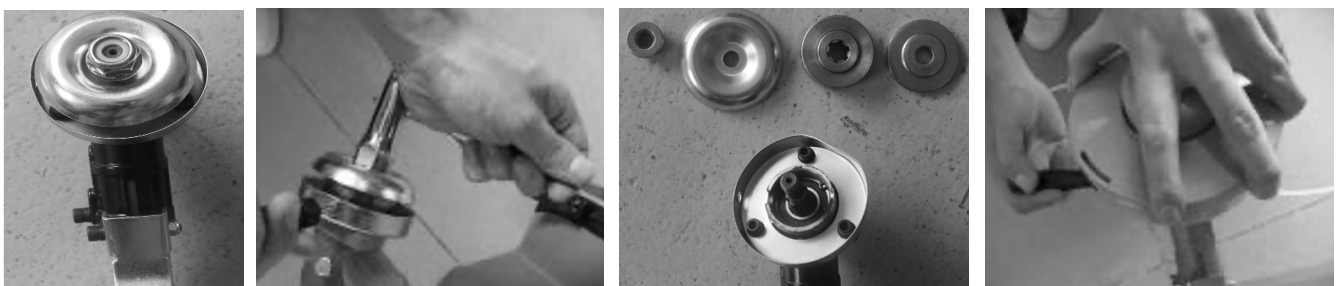

Ajuste la hoja.

Retire la brida exterior después de soltar la tuerca, luego coloque la cuchilla, la brida exterior, el protector y la tuerca según la prioridad como se muestra en la imagen. Tenga en cuenta que la dirección de rotación de la cuchilla debe ser la misma que la imagen. Use un destornillador para sujetar la brida y apriete la tuerca en el sentido contrario a las agujas del reloj, asegúrese de que la tuerca esté lo suficientemente apretada.

Suelte la hoja.

Use un destornillador para sujetar la brida y soltar la tuerca.

¡Advertencia!

¡Asegúrese de que el cabezal de corte se haya ensamblado correctamente antes de usarlo!

Nota: El material de embalaje está hecho de materiales reciclados. Deseche los materiales de emba-



laje de acuerdo con las normas.

8. OPERACIÓN

Llenado de combustible

Nunca use aceite para motores de 4 tiempos o motores de 2 tiempos enfriados por agua. Esto puede causar que la bujía se ensucie, bloquee el puerto de escape o se pegue el anillo del pistón.

Los combustibles mixtos, que no se han utilizado durante un período de un mes o más, pueden obstruir el carburador o hacer que el motor no funcione correctamente. Coloque el combustible restante en un recipiente hermético y manténgalo en un lugar oscuro y fresco.

Mezcle gasolina de grado regular (con o sin plomo, sin alcohol) y un aceite de motor de calidad comprobada para motores de 2 tiempos enfriados por aire.

PROPORCIÓN DE MEZCLA RECOMENDADA GASOLINA 25: ACEITE 1

¡Advertencia! Cuidar la emisión de gases de escape. Apague siempre el motor antes de repostar. Nunca agregue combustible a una máquina con el motor en marcha o caliente. ¡Cuidado con el fuego!

– Desenrosque el tapón del depósito y retírelo.



– Vierta el combustible con cuidado (máx. 1100 ml). ¡Evita derramar!

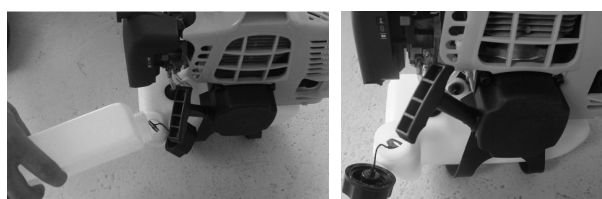

- Deje que el combustible se agote por completo.
- Atornille la tapa del tanque firmemente con la mano.

No ponga en marcha la unidad hasta que esté completamente montada. Antes de encender la unidad, siempre revisando el aceite

¡COMPRUEBE ANTES DE USAR!

Compruebe el estado seguro del dispositivo:

- Compruebe el dispositivo en busca de fugas.
- Compruebe el dispositivo en busca de defectos visuales.
- Compruebe que todas las piezas del dispositivo estén bien colocadas.
- Comprobar que todos los dispositivos de seguridad estén en buen estado.

Una vez que la máquina se haya configurado correctamente, arranque el motor de la siguiente manera:

- 1). Presione la bomba de combustible más de 5 veces.
- 2). Gire el interruptor del motor a la posición ON.
- 3). Ponga la palanca del estrangulador en la posición OFF
- 4). Tire de la manija del arrancador de retroceso para arrancar el motor, como se muestra en la siguiente imagen.
- 5). Espere un momento para ajustar la palanca del estrangulador a la posición ON.
- 6). Cuando el motor esté funcionando y al ralentí, acelere la máquina con la palanca del acelerador.
- 7). Si usa un cortador de nylon, antes de cortar, necesita un golpe para alimentar la línea en el área de dureza
- 8). Si encuentra algún problema, presione el interruptor del motor, la máquina dejará de funcionar. Si necesita dejar de funcionar el cabezal de corte, suelte la palanca del acelerador.
- 9). Si la máquina está caliente, el nivel del acelerador se puede ajustar a la posición ON directamente cuando reinicie la máquina.

Nota: No arranque el motor en hierba alta.

Nota: Mientras corta el césped, tienda el cable de conexión de forma segura en aceras y en áreas que ya han sido cortadas.

¡Cuando el motor se ha apagado, la cortadora continúa funcionando durante varios segundos, por lo tanto, no se acerque al cabezal de corte de la desbrozadora hasta que la cortadora se haya detenido!

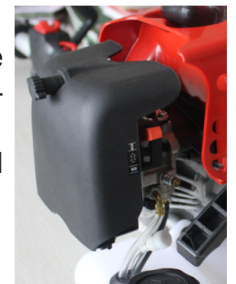

9. MANTENIMIENTO Y CUIDADO

Antes de realizar cualquier trabajo de mantenimiento o limpieza, apague siempre el motor.

1. No rocíe la unidad con agua. La entrada de agua puede dañar el motor y la conexión eléctrica.
2. Limpie la unidad con un paño, cepillo de mano, etc.

PROGRAMA DE MANTENIMIENTO			
	12 horas en uso	24 horas en uso	36 horas en uso
FILTRO DE AIRE	limpiar	limpiar	reemplazar
BUJÍA	verificar	limpiar	reemplazar

Se requiere inspección experta:

- a) Si la desbrozadora golpea un objeto.
- b) Si el motor se detiene repentinamente
- c) Si la cuchilla está doblada (¡no la alinee!)
- d) Si los engranajes están dañados.

Reemplazo y reafilado de la hoja de corte al final de la temporada de siega. Siempre vuelva a afilar la hoja de corte o, si es necesario, reemplace la hoja de corte por una nueva. Siempre haga reafilar o reemplazar la hoja de corte por un centro de servicio al cliente (medición de desequilibrio).

Las cuchillas desequilibradas harán que el cortacésped vibre violentamente, ¡riesgo de accidente!

Cambiar y limpiar la bujía

- 1) Una vez que el motor se haya enfriado, retire la bujía con la llave de vaso suministrada.
- 2) Limpiar el tapón con un cepillo de alambre.
- 3) Utilizando una galga de espesores; establezca el espacio en 0,6-0,7 mm.
- 4) Instale la bujía con cuidado a mano, para evitar cruces.
- 5) Después de asentar la bujía, apriete con una llave para comprimir la arandela.

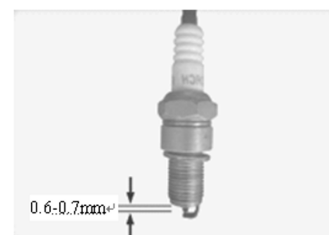

Limpiar el filtro de aire

Desenganche la tapa del filtro de aire y retire el elemento del filtro de esponja. Para evitar que caigan objetos en el tanque de aire, vuelva a colocar la cubierta del filtro de aire. Lave el elemento del filtro con agua jabonosa tibia, enjuáguelo y déjelo secar naturalmente.

¡Advertencia!

Nunca haga funcionar el motor sin el elemento del filtro de aire instalado.

Almacenamiento de la unidad

Después de cortar, limpie la unidad a fondo. Guarde la unidad en una habitación seca y permita que el motor se enfríe de antemano.

Solución de problemas

Antes de realizar cualquier trabajo de mantenimiento o limpieza, apague siempre el motor y espere hasta que la cortadora se haya detenido.

- 1) El motor no funciona:

---Vuelva a montar la cuchilla o el cortador de nailon.
---compruebe el combustible si gasta el paquete.

- 2) Caídas de potencia del motor:

---Hacer reafilar/reemplazar la hoja de corte (centro de atención al cliente)

3) La temperatura de las máquinas es demasiado alta:
---asegúrese de que las máquinas descansen a tiempo regular.

Los fallos que no se puedan subsanar con la ayuda de esta tabla sólo podrán ser subsanados por una empresa especializada (centro de atención al cliente).

ATENCIÓN

Este aparato no está diseñado para ser utilizado por personas (incluidos niños) con capacidades físicas o sensoriales reducidas, o falta de experiencia y conocimiento, a menos que sean supervisados o instruidos acerca del uso del aparato por una persona responsable de su seguridad, los niños deben ser supervisados para asegurarse de que no juegan con el aparato.



“ELIMINACIÓN DE RESIDUOS DE EQUIPOS ELÉCTRICOS Y ELECTRÓNICOS POR PARTE DE USUARIOS PARTICULARES EN LA UNIÓN EUROPEA”

Este símbolo en el producto o en su envase indica que no debe eliminarse junto con los desperdicios generales de casa. Es responsabilidad del usuario eliminar los residuos de este tipo, depositándolos en un “punto limpio” para el reciclado de residuos eléctricos y electrónicos. La recogida y el reciclado selectivos de los residuos de aparatos eléctricos en el momento de su eliminación contribuirán a conservar los recursos naturales y a garantizar el reciclado de estos residuos de forma que se proteja el medio ambiente y la salud. Para obtener más información sobre los puntos de recogida de residuos eléctricos y electrónicos para reciclado, póngase en contacto con su ayuntamiento, con el servicio de eliminación de residuos domésticos o con el establecimiento en el que adquirió el producto.

Importado por: A38021770

Made in P.R.C.

Fabricado por TTM Co., Ltd

