

airmec[®]

MANUAL DE INSTRUCCIONES

NEVERA

AM131491-AM131492

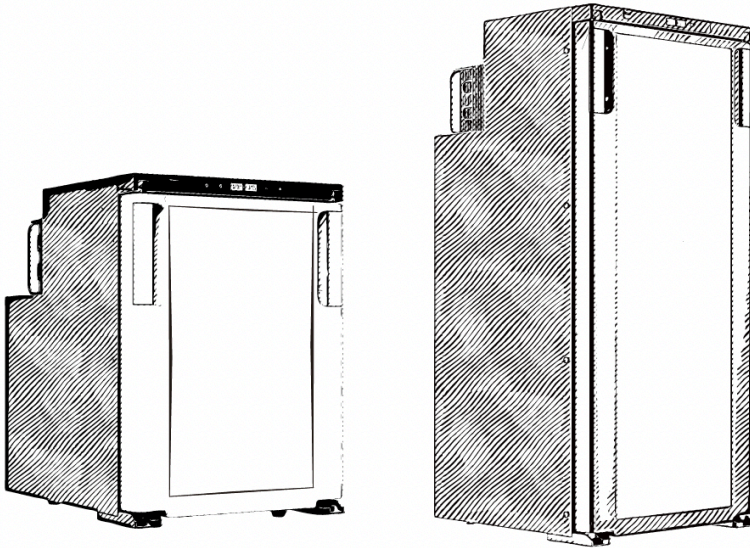

Gracias por comprar nuestra nevera AIRMEC. Lea atentamente estas instrucciones antes de usar. Familiarícese con el aparato antes de usarlo. Mantenga el manual de instrucciones como referencia.

INSTRUCCIONES DE SEGURIDAD

¡ADVERTENCIA!

- No utilice el aparato si está visiblemente dañado.
- No bloquee los huecos del frigorífico con elementos como alfileres, alambres, etc.
- No exponga el aparato a la lluvia ni lo sumerja en agua.
- No coloque el aparato cerca de llamas abiertas u otras fuentes de calor (calentadores, luz solar directa, hornos de gas, etc)
- No almacene ninguna sustancia explosiva como latas de aerosol con un propulsor inflamable.
- Asegúrese de que el cable de alimentación esté seco y no esté atrapado ni dañado. No localice múltiples portátiles tomas de corriente o fuentes de alimentación portátiles en la parte trasera del aparato.
- Verifique que la especificación de voltaje en la placa de características corresponda con la del suministro de energía. El aparato solo se debe utilizar con la fuente de alimentación proporcionada con el aparato.
- No utilice aparatos eléctricos dentro de los compartimentos de almacenamiento de alimentos del aparato, a menos que sean del tipo recomendado por el fabricante.
- Una vez desembalado y antes de encenderlo, el aparato debe colocarse sobre una superficie nivelada para más de 6 horas.
- Asegúrese de que el aparato permanezca en posición horizontal cuando esté funcionando. El ángulo de inclinación debe ser menor de 5° para carreras de larga duración y menos de 45° para carreras de corta duración.
- Mantenga las aberturas de ventilación en la carcasa de la unidad o en la estructura empotrada libres de obstáculos. (Alrededor del compresor~100mm).
- Mantenga el aparato estable en el suelo o en el automóvil; No escurrir boca abajo.

¡PRECAUCIÓN!

- Las reparaciones sólo pueden ser realizadas por personal cualificado. La reparación incorrecta puede causar peligro.
- La instalación de corriente continua en la embarcación debe ser realizada por electricistas cualificados.
- Los niños no deben jugar con el aparato.
- El aparato puede ser utilizado por niños a partir de 8 años y personas con capacidades físicas, sensoriales o mentales reducidas o falta de experiencia

y conocimiento si han recibido supervisión o instrucciones sobre el uso del dispositivo de forma segura y comprender los peligros.

¡AVISO!

- Desconecte la fuente de alimentación antes de cada limpieza y mantenimiento y después de cada uso.
- No utilice herramientas afiladas para descongelar; no dañe el circuito de refrigerante.
- Compruebe si la capacidad de refrigeración del aparato es adecuada para almacenar alimentos o medicamentos.

Los alimentos solo pueden almacenarse en su embalaje original o en recipientes adecuados.

- Si el aparato se deja vacío durante mucho tiempo, apague, descongele, limpie, seque y deje la puerta abierta para evitar que se desarrolle moho dentro del electrodoméstico.

CARACTERÍSTICAS DEL PRODUCTO

- Compresor DC de alta eficiencia y módulo de conversión.
- Libre de CFC y gran aislamiento térmico.
- El sistema inteligente de protección de la batería evita que su vehículo se quede sin batería.
- Temperatura dual con controlador único, panel de control con pantalla LED para ajuste de temperatura.
- Fácil de instalar, los compartimentos frigorífico/congelador se pueden combinar, puerta reversible.
- Diseños detallados: compartimentos extraíbles en la puerta, cajón para verduras, estantes de alambre extraíbles, luz LED interior, múltiples colores para el revestimiento de la puerta.

ESTRUCTURA DEL PRODUCTO

1. Pestillo de la puerta
2. Contenedor en la puerta
3. Contenedor en la puerta
4. Panel de control
5. Compartimento congelador
6. Compartimento frigorífico
7. Luz interior
8. Estantería
9. Cajón para verduras
10. Compresor

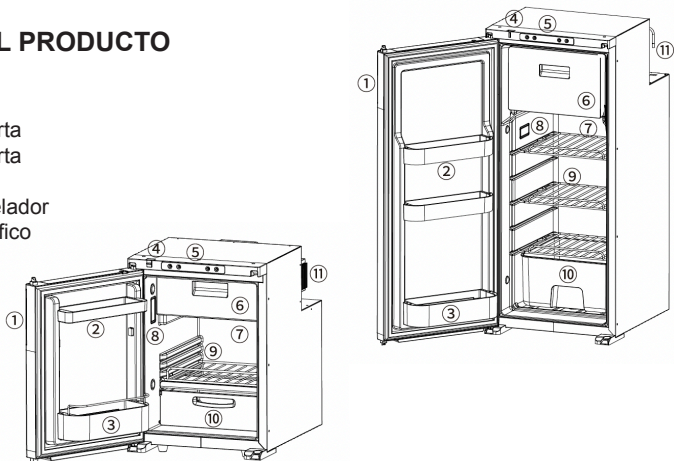

INSTALACIÓN

- 1) Asegúrese de que el frigorífico no esté dañado al abrir el paquete después de recibir el producto. Cualquier daño de transporte puede ser reportado al lugar de compra. Manipule el producto con el máximo cuidado y atención.
- 2) Prepare el gabinete: deje algo de espacio alrededor del refrigerador para mantener una buena ventilación. Mantenga siempre la nevera sobre una superficie horizontal y alejada de fuentes de calor.

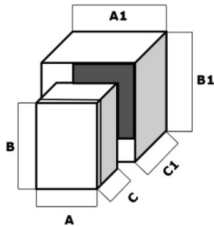

MODELO	MEDIDAS PRODUCTO AxCxB	MEDIDAS INSTALACIÓN A1xB1xC1
AM131491	380*479*532mm	420*529*582mm
AM131492	418*485*975mm	458*535*1025mm

- 3) Conéctelo a una fuente de alimentación: conecte el refrigerador al sistema de 12/24V DC del vehículo directamente, la sección transversal mínima del cable según la tabla a continuación se basa en la longitud total del cable entre el refrigerador y la batería.

Se recomienda encarecidamente que la instalación del frigorífico la realice una persona cualificada.

Se necesitaba suficiente cable libre para mover el refrigerador al gabinete.

Longitud del cable al refrigerador	Calibre del cable
Máximo 6m	14 AWG
Máxima	12 AWG
Máximo 17m	10 AWG

- 4) Empuje el refrigerador dentro del gabinete con cuidado para evitar rayar el piso y el cable de alimentación debe mantenerse suelto.

MÉTODO 1: Montar el frigorífico con la pared del armario. Los soportes para tornillos están integrados en la pared lateral del refrigerador, se debe perforar un orificio a través de los soportes para tornillos en el panel metálico lateral con tornillos (MS, 15 mm como mínimo) y fijarlo en la pared; después de eso, use la tapa del tornillo para cubrir el orificio. (Si es necesario perforar el refrigerador, debe confirmarse antes de salir de fábrica. Los tornillos no se incluyen con el refrigerador).

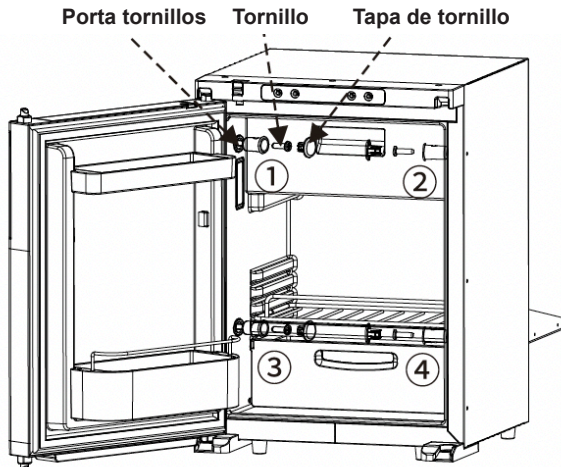

5) Monte el refrigerador en la pared del gabinete: el soporte para tornillos está integrado en la pared lateral del refrigerador, se debe perforar un orificio a través del soporte para tornillos en el panel metálico lateral con un tornillo (MS, 15 mm mínimo) y fijarlo en la pared; después de eso, use la tapa del tornillo para cubrir el orificio. (Si es necesario perforar el refrigerador, debe confirmarlo antes de salir de fábrica. Los tornillos no están incluidos con el refrigerador).

6) Verificar la instalación: una vez finalizada la instalación, comprobar la continuidad del circuito de tierra y realizar todas las pruebas de seguridad eléctrica previstas por la normativa vigente.

Proteger y fijar los cables para evitar que un tirón accidental del cable lo desconecte de las conexiones o entre en contacto con partes calientes con temperatura superior a 50° o con partes cortantes.

COMBINACIÓN DE COMPARTIMENTOS DE FRIGORÍFICO/CONGELADOR

Abra la tapa y extraiga el divisor horizontalmente.

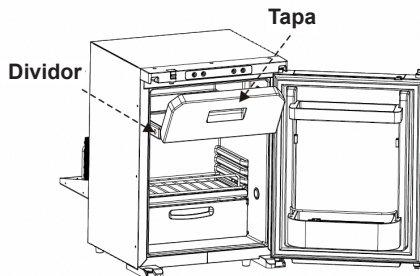

INVERTIR LA DIRECCIÓN DE APERTURA DE LA PUERTA

Puerta reversible que se puede abrir de izquierda a derecha o de derecha a izquierda. Siga los pasos a continuación si es necesario:

1. Desatornille la bisagra inferior y retire el cuerpo de la puerta (mantenga estable el refrigerador);
2. Desatornille y quite el pestillo de la puerta e instálelo en el otro lado;
3. Mueva el eje de la puerta superior e inferior al otro lado e instale la puerta en el refrigerador; fije los ejes superior e inferior de la puerta con las bisagras superior e inferior; atornille la puerta con las bisagras, la dirección de apertura de la puerta ahora está invertida.

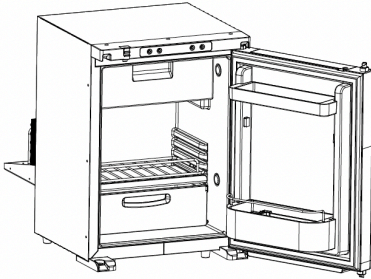



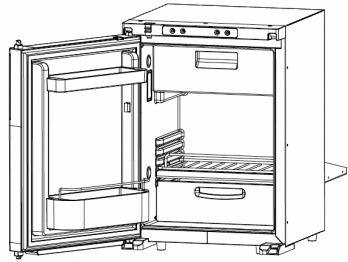

DE DERECHA A IZQUIERDA



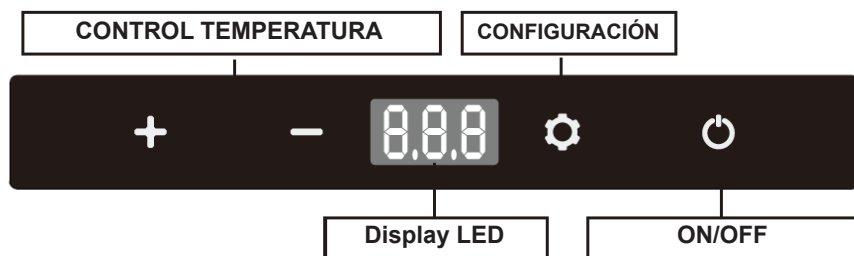

DE IZQUIERDA A DERECHA

FUNCIONAMIENTO



- **Fuente de alimentación:** conéctela a una fuente de alimentación de 12/24V DC o 100~240V AC (usando un adaptador).
- **Inicialización de la pantalla de visualización:** conéctelo a la fuente de alimentación, el zumbador emitirá un pitido largo y la pantalla se encenderá durante 2 segundos y luego entrará en modo de funcionamiento.
- **Encendido/apagado:** presione  para encender/apagar.
- **Modo nocturno:** en estado de funcionamiento, mantenga presionado  durante 3 segundos para ingresar al modo nocturno, la pantalla se apagará y la luz nocturna se encenderá. Presione brevemente  nuevamente para volver a la visualización normal.
- **Ajuste de temperatura:** presione + o -, la pantalla izquierda parpadeará, luego presione  para cambiar la configuración de temperatura del compartimiento izquierdo/derecho. Presione + o - para ajustar la temperatura. La configuración se guardará después de dejar de funcionar durante 4 segundos, la temperatura mostrada es la temperatura actual de los compartimentos, tardará un poco en alcanzar la temperatura establecida.

• **Modo de protección de la batería:** en el estado de ejecución, mantenga presionado durante 3 segundos  hasta que la pantalla izquierda parpadee, luego presione  nuevamente para cambiar entre Alto, Medio y Bajo (*La configuración de fábrica es Alta).

DE IZQUIERDA A DERECHA: BAJO/MEDIO/ALTO.





Referencia de voltaje:

INPUT MODE	DC 12V		DC 24V	
	CUT OUT	CUT IN	CUT OUT	CUT IN
L	8.5V	10.9V	21.3V	22.7V
M	10.1V	11.4V	22.3V	23.7V
H	11.1V	12.4V	24.3V	25.7V







* el voltaje es un valor teórico, puede haber una desviación en diferentes escenarios.

* H debe configurarse cuando el producto está conectado a la alimentación del automóvil, y M o L deben configurarse cuando está conectado a una batería portátil u otra batería de respaldo.

• **Configuración de la unidad de temperatura:** apague la nevera, mantenga presionada la tecla  durante tres segundos hasta que aparezca E1, siga presionando  hasta que aparezca E5. Luego presione + o - para seleccionar Celsius o Fahrenheit. (*La configuración de fábrica es °C).

• **Restablecer:** apague la nevera, mantenga presionada la tecla  durante tres segundos hasta que aparezca E1, en el modo E1, mantenga presionada + - al mismo tiempo durante tres segundos para restablecerla.

TEMPERATURA RECOMENDADA PARA ALIMENTOS COMUNES

						
BEBIDAS	FRUTAS	VEGETALES	COMIDA	VINO	HELADOS	CARNE
5°C/41°F	5~8°C/41~46°F	3~10°C/37~50°F	4°C/39°F	10°C/50°F	-10°C/14°F	-18°C/0°F

CUIDADO Y MANTENIMIENTO

Limpieza:

- Primero apague y desenchufe el dispositivo para evitar descargas eléctricas.
- Use un paño húmedo para limpiar el dispositivo y séquelo.
- No sumerja el frigorífico en agua y no lo lave directamente.
- No utilice productos de limpieza abrasivos durante la limpieza, ya que pueden dañar el dispositivo.



Almacenamiento:

Si no va a utilizar el dispositivo durante mucho tiempo, siga las instrucciones:

- Apague y desenchufe el dispositivo.
- Saque todos los elementos almacenados en el dispositivo.
- Limpie el exceso de agua con un trapo suave.
- Coloque la nevera en un lugar fresco y seco.
- Deje la tapa ligeramente abierta para evitar la formación de olores.
- Entorno de almacenamiento recomendado: temperatura ambiente: 25°C, humedad ambiente: ≤75%.

Descongelación:

La humedad puede formar escarcha en el interior del dispositivo de refrigeración o en el evaporador.

Esto reduce la capacidad de refrigeración. Descongele el dispositivo a tiempo para evitar esto.

- Primero apague y desenchufe el dispositivo para evitar descargas eléctricas.
- Saque todos los elementos almacenados en el dispositivo.
- Mantenga la tapa abierta.
- Limpie el agua descongelada.

Nunca use herramientas duras o puntiagudas para quitar el hielo o para aflojar objetos que se hayan congelado en su lugar.

INFORMACIÓN TÉCNICA

*Debido a la mejora del producto, la información técnica puede diferir de la información real, consulte la etiqueta de clasificación del producto.

MODELO	AM131491	AM131492
CAPACIDAD	46 L	91.5 L
ÁREA REFRIGERADOR	39.5L	82.4L
ÁREA CONGELADOR	6.4L	9.1L
POTENCIA	60W	80W
FUENTE DE ALIMENTACIÓN	12/24V DC, 100-240V AC	12/24V DC, 100-240V AC
CORRIENTE NOMINAL	DC 5.0A-2.5A AC 1.2A-0.5A	DC 6.0A-3.0A AC 1.5A-0.7A
DIMENSIONES NEVERA	38x47.9x53.2 cm	41.8x48.5x97.5 cm
DIMENSIONES PACKAGING	46.2x57x60.2 cm	50.7x56.7x104 cm
PESO NETO	18.7 kg	25.5 kg
PESO BRUTO	13.5 kg	28.2 kg
RANGO TEMPERATURA	0-8°C / -20~-12°C	0-8°C / -20~-12°C
NIVEL DE RUIDO	≤45dB	≤45dB

NOTA

Este aparato no está diseñado para ser utilizado por personas (incluidos niños) con capacidades físicas o sensoriales reducidas, o falta de experiencia y conocimiento, a menos que sean supervisados o instruidos acerca del uso del aparato por una persona responsable de su seguridad, los niños deben ser supervisados para asegurarse de que no juegan con el aparato.

ATENCIÓN:

“ELIMINACIÓN DE RESIDUOS DE EQUIPOS ELÉCTRICOS Y ELECTRÓNICOS POR PARTE DE USUARIOS PARTICULARES EN LA UNIÓN EUROPEA”

Este símbolo en el producto o en su envase indica que no debe eliminarse junto con los desperdicios generales de casa. Es responsabilidad del usuario eliminar los residuos de este tipo, depositándolos en un “punto limpio” para el reciclado de residuos eléctricos y electrónicos. La recogida y el reciclado selectivos de los residuos de aparatos eléctricos en el momento de su eliminación contribuirán a conservar los recursos naturales y a garantizar el reciclado de estos residuos de forma que se proteja el medio ambiente y la salud. Para obtener más información sobre los puntos de recogida de residuos eléctricos y electrónicos para reciclado, póngase en contacto con su ayuntamiento, con el servicio de eliminación de residuos domésticos o con el establecimiento en el que adquirió el producto.

Importado por: A38021770

Made in P.R.C.

Fabricado por FOEA CO., LTD

